

## Tilstedeværelsessensor PIR, MS8E-360-2L, 41-687



**Gældende for produktionskode C5213198 og fremefter**

### Anvendelse

Sensoren er tiltænkt anvendelse i kontorer, skoler, møderum og lignende. Sensoren er velegnet til store lokaler, hvor der er krav om, at installationen fordeles på flere grupper af hensyn til sikkerheden, det kan fx være gangarealer, trappeopgange, forsamlingslokaler eller lignende. Flere slave-PIR sensorer kan tilsluttes, for opnåelse af større dækningsområde.

Tilstedeværelsessensor PIR til styring af lys. Lyset tændes med betjeningstryk, eller automatisk via bevægelse. Lyset kan overstyres efter behov, og slukker automatisk efter sidste bevægelse og en tidsforsinkelse, eller manuelt med betjeningstryk.

Sensoren har indbygget lysmåler som sikre, lyset kun tænder, hvis der er behov for det.

**Bemærk**, alt opsætning af parametre på sensoren foregår via fjernbetjeningen 41-932 (Tilbehør).

### Installation

Det er ikke nødvendigt at montere sensoren i første omgang, grundet den har en "plug-in" klemrække, hvilket betyder man kan forbinde kablingen til klemrækken, og derefter trykke klemrækken fast på sensoren.

Når sensoren er tilsluttet 230V nettet, skal dens parameter indstilles. Dette gøres ved hjælp af fjernbetjeningen 41-932 (Tilbehør), se afsnittende omkring dette i denne vejledning.

#### Område:

Den anbefalede monteringshøjde for denne sensor er 2,4 m. Her har sensoren en rækkevidde på Ø 8 m på gulvplan. **Fig. 2.**

#### Placering:

Sensoren reagerer på bevægelse og varme i forhold til omgivelserne. Undgå placering tæt på "varmekilder", såsom komfur, elradiatorer, ventilationsanlæg eller bevægelige dele såsom uroer og lignende. Dette kan give uønskede aktiveringer. **Fig. 1.**

#### Tilkobling af slave PIR (MS8-360-SL, type 41-601):

Man kan øge dækningsområdet ved at tilkoble slave PIR (MS8-360-SL) til sensoren, maks. 20 stk. Se tilslutningsskema, **Fig. 3.**

#### Manuel betjening:

Ved at tilkoble et 230 V tryk på klemmen mærket T1, er det muligt at tænde og slukke lyset manuelt.

#### Trådløs styring:

##### Tryk indlært på [Z1]:

Det er muligt at tænde - "I" eller slukke - "O" for lyset manuelt.

### Funktion

Sensoren kan styre lyset på 2 forskellige måder:

Automatisk tænd og sluk via dagslysfhængig tilstedeværelsessensor, lyssensor har 1. prioritet, (fabriksindstilling).

Lyset tænder automatisk, når tilstedeværelsessensoren registrerer aktivitet i dækningsområdet og belysningsniveauet er under indstillet niveau. Lyset slukker automatisk efter en forudbestemt periode, når registrering af aktivitet i tilstedeværelsessensorens dækningsområde er ophørt, eller belysningsniveauet er over indstillet niveau i 5 min. Mulighed for tilslutning af betjeningstryk for manuel tænd (dagslysfhængig) og sluk.

Aktiv tænd og sluk via betjeningstryk, automatisk sluk via tilstedeværelsessensor eller lysniveau, lyssensor har 1. prioritet.

Når lysniveauet er under indstillet niveau, kan lyset tændes via betjeningstryk. Lyset slukker automatisk efter en forudbestemt periode, når registrering af aktivitet i tilstedeværelsessensorens dækningsområde er ophørt, eller belysningsniveauet er over indstillet niveau i 5 min. Betjeningstryk skal tilsluttes eller et trådløst tryk indlæres.

**Bemærk:** Begge relæudgange aktiveres samtidigt.

Fabriksindstillingen er som følgende:

- Auto ON/OFF
- PIR timer = 15 min.
- Lux niveau er sat til 200 Lux.
- PIR følsomhed = Z2 (næstmest følsomme indstilling).

### Drift & vedligeholdelse

Ved fejl eller driftsforstyrrelser kontakt aut. el installatør.

### Tekniske data

#### Indgang:

Forsyningsspænding ..... 230 V AC  $\pm 10$  %, 50 Hz  
Effektforbrug ..... < 1 W

#### Udgang:

Relæ, 1 og 2 .....  $\mu$  10 A, 250/400 V AC, NO  
Max. kompensationskapacitet ..... 140  $\mu$ F  
Max. indkoblingsstrøm ..... 165 A/20 m sek.  
800 A/200  $\mu$  sek.

#### Belastning:

Gløde- og halogenlamper ..... 2300 W  $\cos \varphi = 1$   
Lysstofrør ..... 1200 VA  $\cos \varphi \geq 0,5$   
Lysstofrør HF-ballast ..... 1200 VA  $\cos \varphi \geq 0,9$   
Halogen elektroniske transformer ..... 500 VA

LED elektronisk driver .....	500 VA
LED lamper 230 V AC .....	250 W
Sparelamper, CLF .....	58 stk. (18 W)

**Performance:**

Rækkevidde .....	Ø8-12 m, 360°
Montagehøjde .....	2,4 - 3 m
Luxområde .....	50-1000 lux
Efterløbstid .....	5-180 min
Omgivelsestemperatur .....	0°C...+50°C
Kapslingsklasse.....	IP 20
Isolationsklasse .....	Kl. I
Farve.....	RAL 9010 (Hvid)

**Tilbehør**

IR-fjernbetjening..... 41-932

**Fjernbetjening**Indstilling af luxniveau:

Det er muligt at indstille et luxniveau som sikrer lyset ikke tænder, når der er tilstrækkeligt dagslys. Luxniveauet kan indstilles indenfor området 50-1000 lux.

Fra fjernbetjeningen kan der vælges nogle forprogrammerede værdier, 100, 250, 400, 600, 800 og 1000 lux. Og disse forprogrammerede værdier kan man vælge at tillægge eller fratække 50 lux. Er 200 lux valgt, betyder det, at lyset ikke tænder automatisk, såfremt lysniveauet i lokalet overstiger 200 lux. Fabriksindstillingen er 200 lux.

Ønsker man at ændre luxniveau, gøres følgende fra fjernbetjeningen:

Tryk kort på tasten , grøn lysdiode tænder i sensoren som kvittering.

Tryk kort på **[100 lux]**, og luxniveauet 100 lux er nu valgt.

Ønsker man at hæve dette niveau med 50 lux, trykkes der nu kort på tasten . For hvert tryk tillægges 50 lux.

Ønsker man at sænke niveauet, trykkes der nu kort på tasten . For hvert tryk fratækkes 50 lux.

Kvitterer lysdioden i sensoren med et rødt blink, er enten maksimum (1000 lux), eller minimum (50 lux) nået.

Tryk kort på tasten , for at afslutte. Grøn lysdiode slukker i sensoren som kvittering.

PIR test:

Når sensoren er installeret, er det muligt at teste om den valgte placering af sensoren er optimal. I PIR test er forsinkelsen reduceret til 2 sekunder, hvilket betyder, lyset tænder ved bevægelse, og slukker igen efter 2 sekunder, hvis der ingen bevægelse konstateres.

For at sætte sensoren i PIR test gøres følgende fra fjernbetjeningen:

Tryk på tasten  og hold den nede i 4 sekunder. Lysdioden blinker rød/grøn i sensoren som kvittering.

Tryk kort på tasten , for at afslutte PIR test. Lysdioden slukker i sensoren som kvittering.

Aktiv tænd/sluk via tryk og automatisk sluk via sensor:

Hvis lyset skal tændes aktivt på tryk, og selv slukke efter sidste bevægelse, gøres følgende fra fjernbetjeningen:

Tryk kort på tasten , grøn lysdiode tænder i sensoren som kvittering.

Tryk kort på tasten **[1 ZONE]**

Med tasten **[ON/OFF]** er det nu muligt at skifte imellem aktiv

tænd/sluk og automatisk tænd af lyset.

Tryk kort på tasten **[ON/OFF]**, og den grønne lysdiode i sensoren skal kvittere med at slukke kortvarigt.

Blinker den rødt, skal der trykkes en gang mere på tasten **[ON/OFF]**.

Tryk kort på tasten , for at afslutte. Grøn lysdiode slukker i sensoren som kvittering.

Automatisk tænd og sluk via sensor (fabriksindstilling):

Hvis lyset skal tænde og slukke automatisk, gøres følgende fra fjernbetjeningen:

Tryk kort på tasten , grøn lysdiode tænder i sensoren som kvittering.

Tryk kort på tasten **[1 ZONE]**

Med tasten **[ON/OFF]** er det nu muligt at skifte imellem aktiv tænd/sluk og automatisk tænd af lyset.

Tryk kort på tasten **[ON/OFF]**, og den grønne lysdiode i sensoren skal kvittere med at give et rødt blink.

Slukker den kortvarigt i stedet for at blinke rødt, skal der trykkes en gang mere på tasten **[ON/OFF]**. Lysdioden kvitterer nu med et rødt blink.

Tryk kort på tasten , for at afslutte. Grøn lysdiode slukker i sensoren som kvittering.

PIR timer:

Hvor længe lyset skal være tændt efter sidste bevægelse, kan indstilles indenfor intervallet 5-180 minutter. Fabriksindstillingen er 15 minutter, ønskes dette ændret gør man følgende:

Tryk kort på tasten , grøn lysdiode tænder i sensoren.

Tryk kort på tasten **[+15]**, grøn lysdiode slukker kortvarigt som kvittering.

Nu er tiden øget med 15 minutter. Kort tryk på tasten **[-15]** sænker tiden med 15 minutter.

Ønskes minimum tid på 5 minutter foretages dette på følgende måde: Tryk på tasten **[-15]** og holder den nede i 4 sekunder. Grøn lysdiode kvitterer efter 4 sekunder med at give 4 korte blink.

**Bemærk**, kvitterer sensoren med et rødt blink, er maksimum (180 min) eller minimum (5 min) nået.

Vil man tilbage til fabriksindstilling (15 min) på en enkel måde, trykker man på tasten **[+15]** og holder den nede i 4 sekunder. Grøn lysdiode kvitterer efter 4 sekunder med at give 4 korte blink. Tryk kort på tasten , for at afslutte indstilling af PIR timer. Grøn lysdiode slukker.

PIR følsomhed:

Tryk kort på tasten , grøn lysdiode tænder i sensoren.

Langt tryk på **[Z1]** indtil LED blinker rødt for den mest følsomme PIR (her kan forekomme fejltændinger).

Langt tryk på **[Z2]** indtil LED blinker rødt for den næst mest følsomme PIR (fabriksindstilling).

Langt tryk på **[Z3]** indtil LED blinker rødt for den næst mindst følsomme PIR.

Langt tryk på **[Z4]** indtil LED blinker rødt for den mindst følsomme PIR.

Tryk kort på tasten , for at afslutte indstillingen. Grøn lysdiode slukker.

Sådan indlæres trådløse tryk:

Tryk kort på tasten , grøn lysdiode tænder i sensoren.

Tryk kort på tasten **[Z1]**, og derefter kort på det trådløse tryk, som skal tænde og slukke lyset. Lysdioden giver et kort grønt blink. Skal der indlæres flere tryk, som skal tænde og slukke lyset, skal de ligeledes aktiveres nu.

Tryk kort på tasten , for at afslutte indlæring af trådløse tryk. Grøn lysdiode slukker.

Sådan slettes indlærte tryk:

Tryk kort på tasten , grøn lysdiode tænder i sensoren. Tryk kort på tasten [Z1] og derefter kort på det trådløse tryk, som skal slettes. Lysdioden i sensoren kvitterer med et rødt og derefter et grønt blink.

Tryk kort på tasten , for at afslutte sletning af trådløse tryk. Grøn lysdiode slukker.

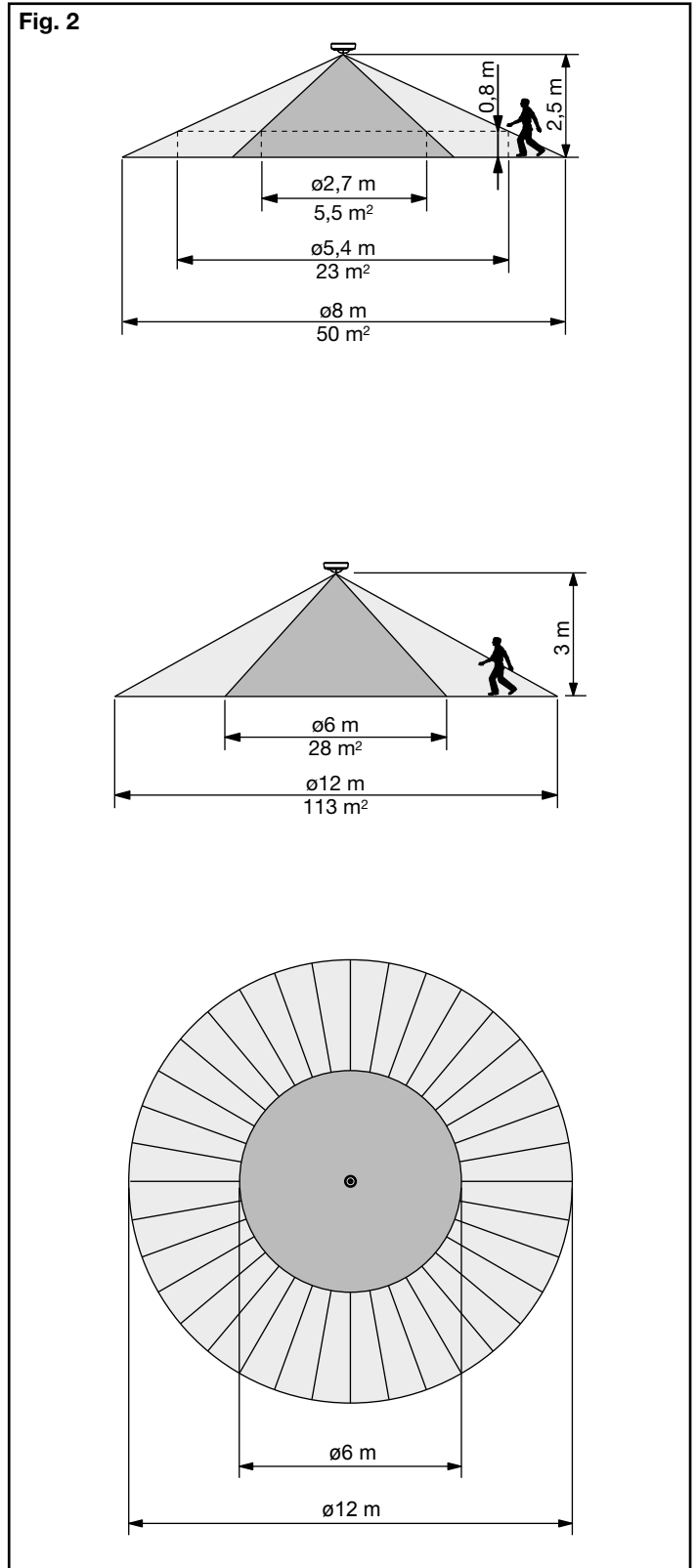
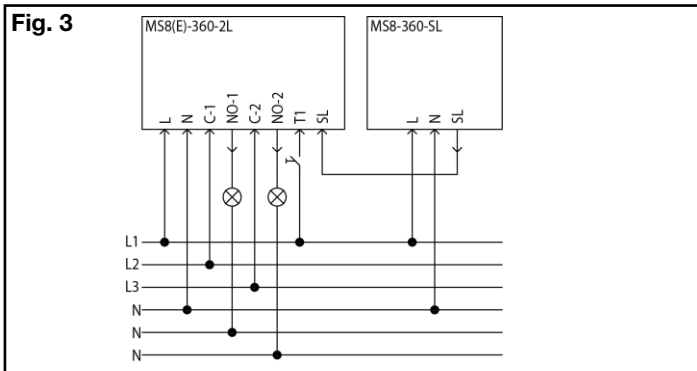
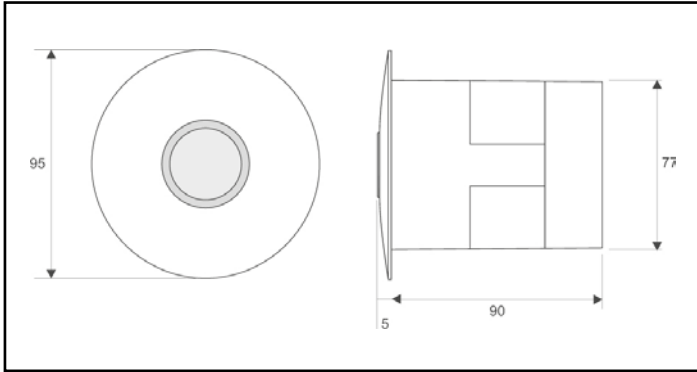
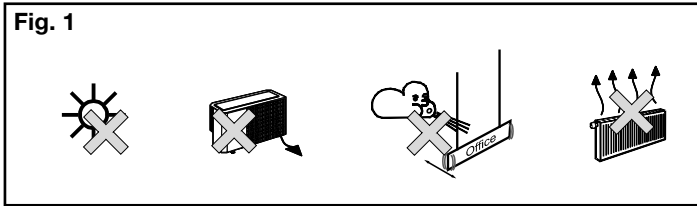

**Advarsel:** Indbygning og montering af elektriske apparater må kun foretages af aut. elinstallatør. Ved fejl eller driftforstyrrelser kontakt den aut. elinstallatør.  
**! Ret til ændringer forbeholdes !**

**Warning:** Installation and assembly of electrical equipment must be carried out by qualified electricians. Contact a qualified electrician in the event of fault or breakdown. !  
**Reserving the right to make changes !**

**Achtung:** Einbau und Montage elektrischer Geräte dürfen nur durch Elektrofachkräfte erfolgen. Wenden Sie sich bei Störungen bzw. Ausfall an einen Elektrofachkraft. !  
**Änderungen vorbehalten !**

**Avertissement:** L'installation et le montage d'appareils électriques doivent exclusivement être exécutés par un électricien agréé. En cas de défaut ou de perturbation du fonctionnement, contacter un installateur électricien agréé. **! Sous réserve de modifications !**

## Presence detector PIR, MS8E-360-2L, 41-687



**Valid for production code  
C5213198 and onwards**

### Operation

The detector is intended for use in offices, schools, meeting rooms, etc. The detector is suitable for large rooms where the installation needs to be distributed to several groups for safety reasons. For instance, this may be corridors, staircases, meeting or other rooms. Several slave PIR detectors can be connected to achieve a larger coverage area.

Presence detector PIR for light management. The light is switched on using a pushbutton or automatically by any movement. The light can be overridden as needed, and switches off automatically with the last movement and a time delay, or manually using a pushbutton.

The detector has an inbuilt light meter which ensures that the light only switches on when it needs to.

**Note:** all detector parameters are set using remote control 41-932 (Accessories).

### Installation

It is not necessary to install the detector in the first instance as it has a "plug in" connector strip, which means that it is possible to connect the cabling to the connector strip and then push the connector strip firmly onto the detector.

Once the detector is connected to the 230 V network, its parameters must be set. This is done using remote control 41-932 (Accessories); see the relevant section in this user manual.

#### Range:

The recommended installation height for this detector is 2.4 m. At this height the detector has a range of Ø 8 m at ground level.

#### Fig. 2.

#### Placing:

The detector reacts to movement and heat in relation to the surroundings. Avoid placing the detector close to heat sources such as cookers, electric radiators, ventilation systems or moving objects such as mobiles etc. This may result in unintended activation. **Fig. 1.**

#### Connection of slave PIR (MS8-360-SL):

It is possible to increase the coverage area by connecting slave PIRs (MS8-360-SL) to the detector, max. 20 units. See wiring diagram, **Fig. 3.**

#### Manual operation:

It is possible to switch the light on and off manually by connecting a 230 V push button to the connector marked T1.

#### Wireless control:

Button assigned for **[Z1]:**

Is it possible to turn on - "I" or turn off - "O" the light manually.

### Function

The detector can control the light in two different ways:

Automatically On/Off by the daylight-dependent presence detector. The light sensor has first priority, (factory setting).

The light switches on automatically when the presence detector registers any activity within the coverage area and the light level is below the preset level. The light switches off automatically after a predetermined period when detection of movement within the presence detector's detection range has ceased, or the light level remains above the preset level for five minutes. There is the option to connect a pushbutton to switch the light on (daylight-dependent) and off manually.

Active On and Off using a push button, and is automatically switched off via the presence detector or light level. The light sensor has first priority.

When the light level is below the preset level, the light can be switched on using the push button. The light is switched off automatically after a predetermined period when detection of movement within the detection range has ceased, or the light level remains above the preset level for five minutes. The push button must be connected or a wireless push button must be assigned.

**Note:** Both relay outputs are activated simultaneously.

The factory settings are as follows:

- Auto ON/OFF
- PIR timer = 15 min.
- The Lux level is set at 200 Lux.
- PIR sensitivity = Z2 (second most sensitive setting).

### Operating & maintenance

Contact a qualified electrician in the event of a fault or breakdown.

### Technical data

#### Input:

Supply voltage.....230 V AC  $\pm 10$  %, 50 Hz  
Power consumption ..... < 1 W

#### Output:

Relay, 1 and 2..... $\mu$  10 A, 250/400 V AC, NO  
Max. compensation capacity ..... 140  $\mu$ F  
Max. starting current ..... 165 A/20 m sec.  
800 A/200  $\mu$  sec.

#### Load:

Incandescent and halogen lamps.....2300 W  $\cos \varphi = 1$   
Fluorescent tubes ..... 1200 VA  $\cos \varphi \geq 0.5$   
Fluorescent tubes HF-ballast..... 1200 VA  $\cos \varphi \geq 0.9$   
Halogen electronic transformer.....500 VA

LED electronic driver..... 500 VA  
 LED lamps 230 V AC..... 250 W  
 Energy-saving lamps, CLF..... 58 pcs. (18 W)

**Performance:**

Detection area ..... Ø8-12 m, 360°  
 Installation height ..... 2.4 - 3 m  
 Lux range..... 50-1000 lux  
 Off delay time ..... 5-180 min  
 Ambient temperature..... 0°C...+50°C  
 Protection class..... IP 20  
 Insulation class..... Class I  
 Colour..... RAL 9010 (white)

**Accessories**





IR remote ..... 41-932

**Remote control**

Setting of Lux level:

It is possible to set a Lux level that ensures the light does not switch on when there is sufficient daylight. The Lux level can be set within the range of 50–1000 Lux. Several pre-programmed values can be selected from the remote control: 100, 250, 400, 600, 800 and 1000 Lux. It is possible to select to add or deduct 50 Lux from these pre-programmed values. If 200 Lux is selected, this means that the light does not switch on automatically as long as the light level in the room is above 200 Lux. The factory setting is 200 Lux.



If you want to change the Lux level, use the remote to do the following:

Press the  and the green LED in the detector responds by switching on.  
 Press **[100 Lux]** to select a Lux level of 100 Lux.  
 If you want to increase this level by 50 Lux, press the  button. Each press increases Lux by 50.  
 To reduce this level, press the  button. Each press reduces Lux by 50.  
 If the red LED in the detector flashes, this indicates that the maximum (1000 Lux) or minimum (50 Lux) is reached.  
 Press the  button to exit. The green LED in the detector responds by switching off.

PIR test:



Once the detector is installed, it is possible to test whether the selected positioning of detectors is optimal. The off delay time is reduced to two seconds in the PIR test, which means that the light is switched on with movement and switches off again after two seconds if no movement is detected.

In order to start the detector's PIR test, use the remote control to do the following:



Press the  button and hold down for four seconds. The LED will flash red/green in the detector as a respond.  
 Press the  button to exit the PIR test. The LED in the detector will switch off.

Active switching on/off via push button and automatically switching off via detector:

If the light is to be switched on actively via the push button and switch itself off after the last movement, use the remote control to do following:

Press the  button and the green LED in the detector will switch on as a respond.  
 Press the **[1 ZONE]** button.  
 It is possible to switch between manual and automatic switching on the light via the **[ON/OFF]** button.  
 Press on the **[ON/OFF]** button and the green LED in the detector will briefly switch off as a respond.  
 If it flashes red, press the **[ON/OFF]** button again.  
 Press the  button to exit. The green LED in the detector responds by switching off.

Automatic On/Off via detector (factory setting):

If the light must be switched on and off automatically, use the remote control to do the following:  
 Press the  button and the green LED in the detector will switch on as a respond.  
 Press the **[1 ZONE]** button.  
 The **[ON/OFF]** button makes it possible now to switch between actively switching the light on/off and the light switching on automatically.  
 Press the **[ON/OFF]** button and the green LED in the detector will respond by flashing red.  
 If the LED switches off briefly instead of flashing red, press the **[ON/OFF]** again. The LED now responds by flashing red.  
 Press the  button to exit. The green LED in the detector responds by switching off.

PIR timer:

The amount of time the light stays on after the last movement can be set within an interval of 5–180 minutes. The factory setting is 15 minutes, to change this do the following:  
 Press the  button and the green LED in the detector will switch on. Press the **[+15]** button and the green LED will briefly switch off as a respond.  
 The time has now been increased by 15 mins. Press the **[-15]** to reduce the time by 15 minutes.



If you want the minimum time of 5 minutes press the **[-15]** button and hold it down for 4 seconds. The green LED responds after 4 seconds by flashing 4 times.

**Note**, if the detector responds by flashing red, the maximum (180 mins) or minimum (5 min) has been reached.

To return to the factory settings (15 mins), simply press the **[+15]** button and hold it down for four seconds. The green LED responds after four seconds by flashing 4 times.

Press the  button to exit the PIR timer settings. The green LED switches off.

PIR sensitivity:

Press the  button to switch on the green LED in the detector.  
 Long press **[Z1]** until the LED flashes red for the most sensitive PIR (incorrect switching on may occur here).  
 Long press **[Z2]** until the LED flashes red for the second most sensitive PIR (Factory setting).  
 Long press **[Z3]** until the LED flashes red for the next most sensitive PIR.  
 Long press **[Z4]** until the LED flashes red for the least sensitive PIR.  
 Press the  button to exit the setting. The green LED switches off.

How to assign wireless buttons:

Press the  button briefly, the green LED on the detector will illuminate.

Press the **[Z1]** briefly, followed by a brief press of the wireless button that will turn the lights on and off. The LED emits a short green flash. If more buttons are to be assigned for turning lights on and off, they must also be activated now.

Press the  button briefly to complete the assignment of wireless buttons. The green LED switches off.

How to delete assigned buttons:

Press the  button briefly, the green LED on the detector will illuminate. Press the **[Z1]** key briefly, followed by a brief press of the wireless button to be deleted. The LED on the detector will acknowledge this with a red and then a green flash.

Press the  button briefly to complete deletion of the wireless buttons. The green LED switches off.

## Bruksanvisning

S

### Närvarosensor PIR, MS8E-360-2L, 41-687



**Gäller produktionskod  
C5213198 och framåt**

## Användning

Sensorn är avsedd för användning i kontor, skolor, konferensrum och liknande. Sensorn är lämpad för stora lokaler, där det finns krav på att installationen ska fördelas på flera grupper av säkerhetsskäl, det kan exempelvis röra sig om korridorer, trappuppgångar, samlingslokaler, eller liknande. Flera PIR-slavsensorer kan anslutas för att få ett större täckningsområde.

PIR-närvarosensor för styrning av belysning. Belysningen tänds med tryckknapp eller automatiskt vid rörelse. Belysningen kan vid behov åsidosättas och släcks automatiskt efter den senaste rörelsen som detekteras och en tidsfördröjning, eller manuellt med knapptryck.

Sensorn har en inbyggd ljusmätare som säkerställer att belysningen endast tänds när det behövs.

**Obs!** All inställning av sensorns parametrar sker via fjärrkontrollen 41-932 (tillbehör).

## Installation

Du behöver inte montera sensorn först eftersom den har en "plug in"-klämskena, vilket innebär att du kan fästa kablarna på klämskenan och sedan trycka fast klämskenan på sensorn.

När sensorn har anslutits till 230 V-nätet ska dess parametrar ställas in. Det görs med fjärrkontrollen 41-932 (tillbehör), se avsnittet om detta i de här instruktionerna.

### Område:

Den rekommenderade monteringshöjden för denna sensor är 2,4 m. Här har sensorn en räckvidd på  $\varnothing$  8 m i golvnivå. **Fig. 2.**

### Placering:

Sensorn reagerar på rörelser och värme i förhållande till omgivningen. Undvik placering nära värmekällor som spisar, element, ventilationsanläggningar och rörliga delar som mobiler. Detta kan leda till att enheten aktiveras av misstag.

**Fig. 1.**

### Anslutning av PIR-slavar (MS8-360-SL, 41-601):

Du kan utöka täckningsområdet genom att ansluta PIR-slavar (MS8-360-SL) till sensorn, högst 20 st. Se kopplingsdiagrammet i **Fig. 3.**

### Manuell användning:

Genom att ansluta en 230 V-knapp på klämman som är märkt T1 kan du tända och släcka belysningen manuellt.

## Funktion

Sensorn kan styra belysningen på två olika sätt:

Automatisk tändning och släckning via dagsljusberoende närvarosensor. Ljussensorn har första prioritet (fabriksinställning). Belysningen tänds automatiskt när närvarosensorn registrerar aktivitet i täckningsområdet och belysningsnivån ligger under inställd nivå. Belysningen släcks automatiskt en förutbestämd tid efter det att aktivitet inte längre registreras i närvarosensorns täckningsområde eller belysningsnivån ligger över den inställda nivån i 5 minuter. Möjlighet till anslutning av tryckknapp för manuell tändning (dagsljusberoende) och släckning.

Aktiv tändning och släckning via tryckknapp, automatisk släckning via närvarosensor eller belysningsnivå. Ljussensorn har första prioritet.

När ljusnivån ligger under den inställda nivån kan belysningen tändas med hjälp av tryckknappen. Belysningen släcks automatiskt efter en förutbestämd tid efter det att aktivitet inte längre registreras i rörelsesensorns täckningsområde eller belysningsnivån ligger över den inställda nivån i 5 minuter. Tryckknapp måste anslutas eller en trådlös tryckknapp måste programmeras.

**Obs!** Båda reläutgångarna aktiveras samtidigt.

Fabriksinställningarna är följande:

- Auto ON/OFF
- PIR-timer = 15 min.
- Luxnivån är inställd på 200 lux.
- PIR-känslighet = Z2 (den näst känsligaste inställningen).

## Drift och underhåll

Kontakta en auktoriserad elektriker vid fel eller driftstörningar.

## Tekniska data

### Ingång:

Mätarspänning ..... 230 V AC  $\pm$ 10 %, 50 Hz  
Effektförbrukning ..... < 1 W

### Utgång:

Relä .....  $\mu$  10 A, 250/400 V AC, NO  
Max. kompensationskapacitet ..... 140  $\mu$ F  
Max. inkopplingsström ..... 165 A/20 m sek.  
800 A/200  $\mu$  sek.

### Belastning:

Glöd- och halogenlampor ..... 2300 W  $\cos \varphi = 1$   
Lysrör ..... 1200 VA  $\cos \varphi \geq 0,5$   
Lysrör HF-Don ..... 1200 VA  $\cos \varphi \geq 0,9$   
Halogen elektronisk transformator ..... 500 VA  
LED med elektroniskt driftdon ..... 500 VA



LED-lampor 230 V AC ..... 250 W  
Lågenergilampor CLFi ..... 58 st. (18 W)

#### Prestanda:

Räckvidd ..... Ø8-12 m, 360°  
Monteringshöjd ..... 2,4 - 3 m  
Lux-område ..... 50-1000 lux  
Eftersläckningstid ..... 5-180 min  
Omgivningstemperatur ..... 0°C...+50°C  
Kapslingsklass ..... IP 20  
Isolationsklass ..... Kl. I  
Färg ..... RAL 9010 (vit)

### Tillbehör

IR-fjärrkontroll ..... 41-932





### Fjärrkontroll

#### Inställning av luxnivå:

Det går att ställa in en luxnivå för att säkerställa att belysningen inte tänds när det finns tillräckligt mycket dagsljus. Luxnivån kan ställas in inom intervallet 50–1000 lux.

Via fjärrkontrollen kan du välja några förprogrammerade värden: 100, 250, 400, 600, 800 och 1000 lux. Till dessa förprogrammerade värden kan du välja att lägga till eller dra bort 50 lux. Om du har valt 200 lux innebär det att belysningen inte tänds automatiskt om ljusnivån i lokalen överstiger 200 lux. Fabriksinställningen är 200 lux.



#### Om du vill ändra luxnivån använder du fjärrkontrollen och gör så här:

Tryck kort på knappen . Den gröna lysdioden i sensorn tänds som bekräftelse.  
Tryck kort på **[100lux]** för att välja luxnivån 100 lux.  
Om du vill öka nivån med 50 lux ska du trycka kort på knappen . För varje tryck läggs 50 lux till.  
Om du vill sänka nivån ska du trycka kort på knappen . För varje tryck dras 50 lux bort.  
Om lysdioden i sensorn svarar med att blinka rött har antingen högsta (1000 lux) eller lägsta (50 lux) gränsen nåtts.  
Tryck kort på knappen  för att avsluta. Den gröna lysdioden i sensorn släcks som bekräftelse.

#### PIR-test:

När sensorn har monterats går det att testa om dess placering är optimal. I PIR-testet är fördröjningen sänkt till 2 sekunder, vilket innebär att belysningen tänds vid närvaro och släcks efter 2 sekunder om ingen närvaro upptäcks.

Ställ in sensorn för PIR-testet genom att använda fjärrkontrollen och gör så här:

Tryck på knappen  och håll ned den i 4 sekunder. Lysdioden i sensorn blinkar rött/grönt som bekräftelse.  
Tryck kort på knappen  för att slutföra PIR-testet. Lysdioden i sensorn släcks som bekräftelse.

#### Aktiv tändning/släckning via tryckknapp och automatisk släckning via sensor:

Om belysningen ska tändas via knapptryckning och släckas automatiskt efter den sista detekterade rörelsen använder du fjärrkontrollen och gör så här:

Tryck kort på knappen . Den gröna lysdioden i sensorn tänds som bekräftelse.

Tryck kort på knappen **[1 ZONE]**

Nu kan du växla mellan aktiv tändning/släckning och automatisk tändning av belysningen med knappen **[ON/OFF]**.

Tryck kort på knappen **[ON/OFF]** så släcks den gröna lysdioden i sensorn som bekräftelse.

Om den blinkar rött ska du trycka på knappen **[ON/OFF]** en gång till.

Tryck kort på knappen  för att avsluta. Den gröna lysdioden i sensorn släcks som bekräftelse.

#### Automatisk tändning och släckning via sensor (fabriksinsällning):

Om belysningen ska tändas och släckas automatiskt använder du fjärrkontrollen och gör så här:

Tryck kort på knappen . Den gröna lysdioden i sensorn tänds som bekräftelse.

Tryck kort på knappen **[1 ZONE]**

Nu kan du växla mellan aktiv tändning/släckning och automatisk tändning av belysningen med knappen **[ON/OFF]**.

Tryck kort på knappen **[ON/OFF]** så blinkar den röda lysdioden i sensorn som bekräftelse.

Om den i stället för att blinka rött släcks kortvarigt trycker du på knappen **[ON/OFF]** en gång till. Lysdioden bekräftar genom att blinka rött.

Tryck kort på knappen  för att avsluta. Den gröna lysdioden i sensorn släcks som bekräftelse.

#### PIR-timer:

Hur länge ljuset ska vara tätt efter den sista rörelsen kan ställas in inom intervallet 5–180 minuter. Fabriksinställningen är 15 minuter. Om du vill ändra inställningen ska du göra följande:

Tryck kort på knappen . Den gröna lysdioden i sensorn tänds. Tryck kort på knappen **[+15]**. Den gröna lysdioden släcks kortvarigt som bekräftelse.

Tiden ökas med 15 minuter. En kort tryckning på knappen **[-15]** minskar tiden med 15 minuter.

Om du vill indställa tiden till 5 minuter, ska du trycka på knappen **[-15]** och hålla ned den i 4 sekunder. Den gröna lysdioden bekräftar efter 4 sekunder med 4 korte blinkningar.

**Obs!** Om lysdioden i sensorn svarar med att blinka rött har antingen högsta (180 min.) eller lägsta (5 min.) gränsen nåtts.

Om du vill återställa till fabriksinställningen (15 min.) på ett enkelt sätt ska du trycka på knappen **[+15]** och hålla ned den i 4 sekunder. Den gröna lysdioden bekräftar efter 4 sekunder med 4 korte blinkning.

Tryck kort på knappen  för att slutföra inställningen av PIR-timern. Den gröna lysdioden släcks.

#### PIR-känslighet:

Tryck kort på knappen . Den gröna lysdioden i sensorn tänds.

Långt tryck på **[Z1]** tills lysdioden blinkar rött för den känsligaste PIR-enheten (det kan förkomma feltändningar).

Långt tryck på **[Z2]** tills lysdioden blinkar rött för den näst känsligaste PIR-enheten (DEFAULT).



Långt tryck på **[Z3]** tills lysdioden blinkar rött för den näst minst känsliga PIR-enheten.

Långt tryck på **[Z4]** tills lysdioden blinkar rött för den minst känsliga PIR-enheten.





Tryck kort på knappen  för att slutföra inställningen. Den gröna lysdioden släcks.

#### Så här programmeras trådlösa tryckknapparna:

Tryck kort på knappen  så att den gröna lysdioden i sensorn

tänds. Tryck kort på knappen **[Z1]**, och därefter kort på den trådlösa tryckknapp som ska tända och släcka belysningen. Lysdioden avger en kort, grön blinkning. Om fler än en tryckknapp ska programmeras för tändning och släckning av belysningen, ska även dessa aktiveras nu. Tryck kort på knappen   för att slutföra inställningen av PIR-timern. Den gröna lysdioden släcks.

Så här avprogrammeras en tryckknapp:

Tryck kort på knappen   så att den gröna lysdioden i sensorn tänds. Tryck kort på knappen **[Z1]**, och därefter kort på den trådlösa tryckknapp som ska avprogrammeras. Lysdioden i sensorn bekräftar med en röd blinkning följt av en grön blinkning. Tryck kort på knappen   för att slutföra inställningen av PIRtimern. Den gröna lysdioden släcks.