

Minilux 35-084

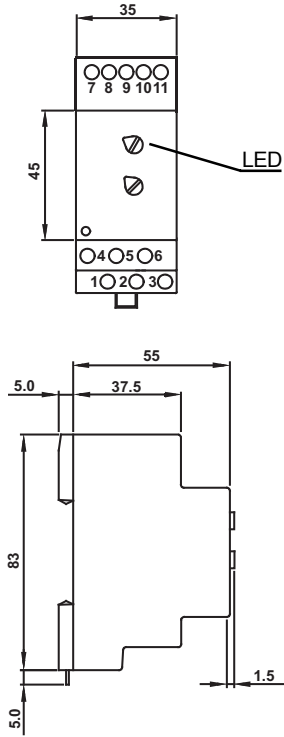

-10°C... +50°C
IP 20

Advarsel: Indbygning og montering af elektriske apparater må kun foretages af aut. elinstallatør.

Warning: Installation and assembly of electrical equipment must be carried out by qualified electricians.

Achtung: Einbau und montage elektrischer Geräte dürfen nur durch Elektrofachkräfte erfolgen.

Avertissement : L'installation et le montage d'appareils électriques doivent exclusivement être exécutés par un électricien agréé.

①

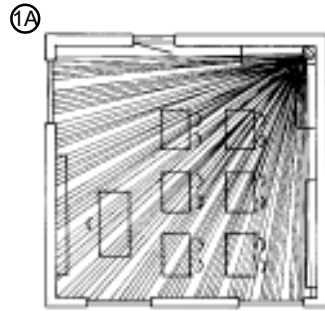

①B

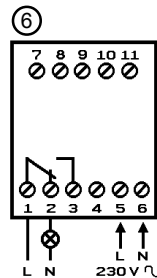
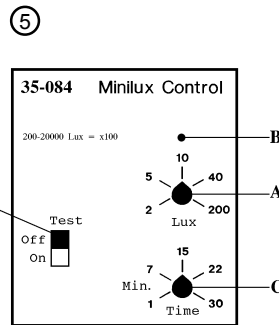
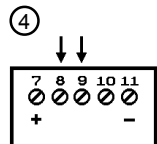
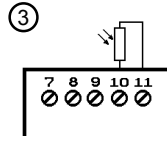
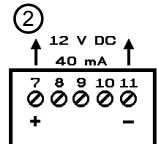
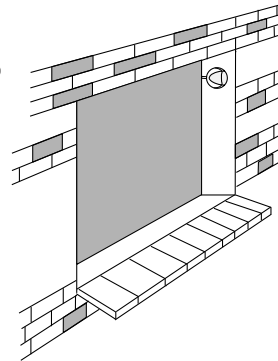

⑦

Minilux Sensor

Type 43-194 Indoor IP 20

Type 41-160/162/163

200.....20000 lux

20.....2000 lux

⑧

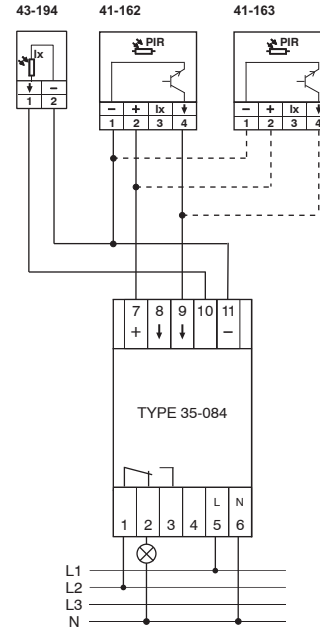

⑨

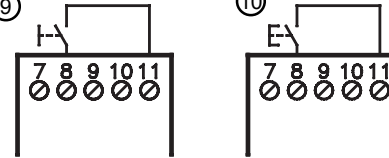

⑩

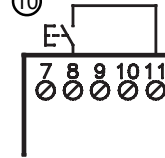

⑪

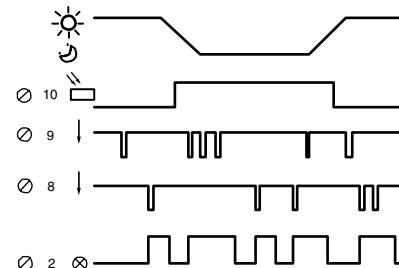

DK

Minilux Control 35-084 anvendes som indendørs belysningsstyring. Controlenheden er beregnet for tilslutning af forskellige bevægelses-sensorer og separat lysensor. Typevalg for bevægelsessensorer skal ske ud fra en ønsket sensor karakteristisk (arealdækning).

Det er vigtigt at placere og indstille sensorerne korrekt, for at udnytte systemet optimalt, Minilux Control 35-084 er konstrueret således, at der gives størst mulig sikkerhed i forbindelse med strømsvigt. Det vil sige at lyset tændes straks ved indkobling og først efter en tidsperiode indkobles automatikken.

● Minilux Control 35-084 er sikkerhedskoblet -lyset tændes ved evt. fejl i enheden.

①

①A Minilux Control 35-084 er særlig velegnet i lokaler, hvor der til stadighed er folk tilstede, f.eks. klasseværelser, kantiner, kontorer og lignende.

①B

Til lysmålingen benyttes Minilux Sensor 43-193/194 med hver deres område. Dette giver mulighed for valg mellem 2 forskellige lux-områder, som gør at systemet kan tilpasses de givne lysforhold. Lyssensoren skal monteres således at der kun registreres dagslys.

Lysfølere indbygget i PIR-sensorer bør ikke anvendes sammen med 35-084 (Der kan opstå hasard da 35-084 måler på dagslyset, og ikke må måle kunstlys)

②

Udgangsspænding (ustabiliseret) 12 V DC
Max belastningsstrøm 40 mA
Max sensor tilslutninger.
8 stk Minilux Sensor PIR 41-162/1633

③

Lyssensor indgang -tilslutning se ⑦

④

Sensor indgang Ø 9 aktiverer relæet, afhængig af indstillet lux niveau. Sensor indgang Ø 8 aktiverer relæet, uafhængig af indstillet lux niveau

⑤

- A Indstilling af luxniveau. Relæet aktiveres af sensor, når lysniveauet kommer under det indstillede lux niveau, dog først efter en indkoblingsforsinkelse på 1 min
- B Lux-niveau indikator Lysdioden (LED) tjener som indstillingshjælp af tændniveau, og tændes når belysningen må tændes
- C Med denne knap vælges udkoblingsforsinkelsen 1....30 min (typisk 15 min.)
- D Funktionstest (Gå test) Lyssensor skal kobles fra (Ø10) under gå-test, derved simuleres nat (LED ON). Afvent at den interne skumringsforsinkelse på ca. 1 min er gået før testen påbegyndes. I position ON reduceres tiden på tidsrelæ til max. 7 sek.

⑥

Relæudgang er en potentielfri skiftekontakt.
Ø 1 + Ø 3: Sluttekontakt (NO)
Ø 1 + Ø 2: Brydekontakt (NC)
L I μ 10 A 250 V ac
Cos φ = 1
Max 25A (10 msek)
800 W glødelamper.
Forsyningsspænding 230V ac ± 10% 50 Hz

⑦

Valg af lux område Sensor 43-193/194

⑧

Montering af Minilux Sensor 41-162/163 samt separat Minilux Sensor 43-194

⑨

Afbrøder for konstant lys (svagstrøm)

⑩

Tryk for lys + indstillet tid

⑪

Funktionsdiagram

Vedligehold:

Snavs påvirker sensorens funktion og sensorens overflade skal derfor holdes ren. Til rengøring anvendes fugtig klud. Anvend altid alm. rengøringsmiddel

GB

The Minilux Control 35-084 is used for Lighting Control indoor. The module is intended for connecting different movement sensors and a separate Light sensor.

The type of movement sensors depends on how large the covered area shall be. For optimum light control it is important to place and adjust the sensors correctly.

Minilux Control 35-084 is constructed in a way that gives the greatest possible safety against power failure. This means the light will switch on immediately by cutting-in and after a short time the automatic will start.

- The Minilux Control 35-084 is fail-safe the lighting is switched on if failures in the electronics occurs

1A Minilux Control 35-084 is very suitable for canteens, offices etc.

1B The light sensors 43-193 makes it possible to choose between 2 different lux-range The system can through this sensor be adjusted to the daylight The sensor must be mounted towards the daylight.

The built-in light sensors in the PIR-sensors should not be used together with a 35-084, because the 35-084 measures the daylight and not the artificial light.

2 Output voltage (unstabilized) 12 V DC
Max. output current 40 mA
Max. Sensor connections
8 pcs Minilux Sensor PIA 41-162/163

3 Light-sensor entry - choice of sensor see 7

4 Sensor entry Ø 9 activates the relay, dependent on the adjusted lux-level Sensor entry Ø 8 activates the relay, independent of the adjusted lux-level.

- 5 A Adjustment of lux – level:
The relay will be activated by the sensor, when the light level falls below the adjusted lux-level, however 1 min of delay.
B Lux-level indicator the light-diode LED serves as adjustment help for the lux-level and will switch on when the lighting goes on.
C With this button you activate the switch – off delay 1.30 min. (Typical 15 min.)
D Install test (Walk Test)
The light sensor must be switched off (ø1 0) during the walk test (LED ON). Wait 1 minute before starting the test in the position ON the time now must be reduced on the timer control the maximum setting is 7 sec.

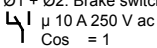
6 The output relay is a tensionless changeover switch.
Ø1 + Ø3. Make switch (NO)
Ø1 + Ø2. Brake switch (NC)

Max 25 A (10 msec.)
800 W incandescent lamps
Supply voltage 230Vac ±10% 50 Hz

7 Choice of lux-range. Light sensor 43-194.

8 Mounting of Minilux sensor 41-162/163 and and separate light sensor 43-194.

9 Switch for constant light (low voltage)

10 Switch for light and adjusted time

11 Functional diagram

Maintenance:

Dirt will affect the function of the Sensor and therefore the surface must be kept clean. For cleaning please use a moist dishcloth. Only use water containing ordinary cleaner.

D

Der Minilux Control 35-084 ist für Beleuchtungssteuerung Innen Der Control wird für Anschluss von verschiedenen Bewegungssensoren und einem separaten Lichtsensor verwendet. Die Wahl des Bewegungs-sensors hängt ab von der gewünschten Erfassung des Areal Es ist wichtig, die Sensoren richtig einzustellen, um eine optimale Funktion zu erreichen Sicherheitsschaltung. Nach Anlegen der Versorgungsspannung sowie nach einem Netzausfall wird die Beleuchtung eingeschaltet. Erst nach Ablauf einer Aufwärmzeit wird auf Automatik umgeschaltet.

- Minilux 35-084 mit Sicherheitsschaltung die Beleuchtung wird bei Fehlem In der Einheit eingeschaltet

Der Minilux 35-084 eignet sich besonders in Räumen, in denen sich Leute längere Zeit aufhalten, z.B. Kantinen, Büros usw.

1A Für die Lichtmessung wird ein Sensor 43-194 eingesetzt. Das die Möglichkeit zwischen zwei Heiligkeitsbereichen zu wählen, wodurch das System den gegebenen Lichtverhältnissen angepaßt werden kann. Der Sensor ist so zu montieren, daß nur Tageslicht erfasst wird.

1B Die eingebauten Lichtfühler in den PIR-Sensoren sollten nicht zusammen mit 35-084 benutzt werden, damit der 35-084 das Tageslicht mißt und nicht das künstliche Licht.

2 Ausgangsspannung (unstabilisiert) 12 V DC
Max Ausgangsstrom 40 mA
Max Sensor anschließen.
8 Stck. Minilux Sensor PIR 41-162/163

3 Lichtsensor Eingang -Sensor Wahl siehe 7

4 Sensor Eingang Ø 9 aktiviert das Relais, abhängig vom eingestellten Lux-Wert.
Sensor Eingang Ø 8 aktiviert das Relais, unabhängig vom eingestellten Lux-Wert.

- 5 A Einstellung des Lichtniveaus
Das Relais wird vom Sensor aktiviert, wenn das Lichtniveau unter den eingestellten Lux-Wert fällt, doch erst nach einer Einschaltverzögerung von 1 Min.
B Lichtniveau-Indikator. Die Leuchtdiode LED dient als Einstellhilfe vom Lux-Niveau und wird eingeschaltet, wenn die Beleuchtung eingeschaltet werden darf
C Mit diesem Knopf wählen Sie die Ausschaltverzögerung
1..30 Min (typisch 15 Min.)
D Funktionstest (Gehtest)
Lichtsensor ausschalten (Anschluß bei Klemme 10 entfernen LED schaltet ein) und Testschalter auf ON stellen. Dann eine Minute warten (Aufwärmzeit des IR-Sensors). Die Ausschaltverzögerung ist im Test-Modus auf maximal 7 Sekunden reduziert.

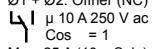
6 Der Relaisausgang ist ein potentialfreier Wechselschalter
Ø1 + Ø3 Schließer (NO)
Ø1 + Ø2. Öffner (NC)

Max. 25 A (10 mSek.)
800 W Glühlampen
Nennspannung 230 V ac ± 10% 50 Hz

7 Wahl von Lux - niveau Sensor 43-194

8 Montage von Minilux Sensor 41-162/163 sowie separatem Minilux Sensor 43-194

9 Schalter für Konstant Licht (Schwachstrom)

10 Schalter für Licht und Zeiteinstellung

11 Funktionsdiagramm

Wartung

Schmutz wirken auf der Sensor ein und der Oberfläche des Sensor muss deshalb immer sauber gehalten werden. Verwenden Sie bitte zur Reinigung ein feuchten Lappen. Bitte verwenden Sie Wasser mit Reinigungsmittel

F

L'interrupteur crépusculaire Minilux Control 35-084 sert à commander l'éclairage intérieur. Il est destiné à être relié à différents détecteurs de mouvement et à un détecteur de luminosité distinct. Le choix du détecteur de mouvement dépend de l'aire à surveiller.

Il est très important de positionner et régler correctement les détecteurs afin d'utiliser le système de manière optimale. La conception de l'interrupteur Minilux Control 35-084 assure une sûreté maximale en cas de panne de secteur. En effet, l'éclairage est allumé immédiatement à la remise sous tension, tandis que le système automatique ne s'enclenche qu'après un certain temps.

- Le Minilux Control 35-084 est à sûreté intégrée : l'éclairage est enclenché en cas de défaillance de l'appareil.

1A Le Minilux Control 35-084 est particulièrement adapté dans le cas de locaux où des personnes sont présentes en permanence (par exemple, salles de classe, réfectoires ou cantines, bureaux, etc.).

1B Pour la mesure de la luminosité, les détecteurs Minilux Sensor 43-193/194 sont utilisés dans leur plage respective. Ceci permet un choix entre deux plages de luminosité différentes permettant au système de s'adapter aux conditions ambiantes. Le détecteur doit être positionné de manière à ne mesurer que la lumière du jour. Les cellules photo-sensibles intégrées aux détecteurs PIR ne doivent pas être utilisées avec le modèle 35-084 (risque de défaillance du fait que le modèle 35-084 mesure la lumière du jour et ne doit pas mesurer la lumière artificielle).

2 Tension de sortie (non stabilisée) 12 V DC
Charge maximale admissible 40 mA
Raccordements max. de détecteurs :
8 Minilux Sensor PIR 41-162/163

3 Raccordement du détecteur de lumière : voir 7

4 L'entrée Ø 9 du détecteur de lumière active le relais en fonction du niveau de luminosité réglé. L'entrée Ø 8 du détecteur de lumière active le relais indépendamment du niveau de luminosité réglé.

- 5 A Réglage du niveau d'enclenchement :
Le relais est activé par le détecteur lorsque le niveau de luminosité est inférieur à la valeur de consigne, mais avec une temporisation de 1 minute.
B Le témoin lumineux est une aide au réglage du niveau d'enclenchement et s'allume lorsque l'éclairage doit être allumé.
C Ce bouton permet de régler la temporisation de déclenchement : de 1 à 30 minutes (en général, 15 min)
D Test de fonctionnement
Le détecteur de lumière doit être déconnecté de (Ø10) durant ce test, ce qui permet de simuler la nuit (LED allumée).
Attendre la fin de la temporisation interne (env. 1 min) avant de commencer le test. En position ON, la temporisation du relais temporisé est ramenée à 7 sec maximum.

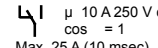
6 La sortie du relais est un commutateur inverseur sans potentiel.
Ø1 + Ø3 : commutateur fermant (NO)
Ø1 + Ø2 : commutateur ouvrant (NC)

Max. 25 A (10 msec)
Lampes à incandescence 800W
Tension d'alimentation 230 V CA 10% 50 Hz

7 Sélection de la plage de luminosité Sensor 43-193/194

8 Montage de Minilux Sensor 41-162/163 avec Minilux sensor 43-194 distinct

9 Interrupteur d'éclairage constant (basse tension)

10 Interrupteur d'éclairage et de durée réglée

11 Schéma de fonctionnement

Maintenance :

Les salissures peuvent avoir une incidence sur le fonctionnement du détecteur. L'optique doit par conséquent toujours être maintenue propre. Pour la nettoyer, utiliser uniquement un tissu doux humecté d'eau ou d'eau additionnée d'un nettoyant ordinaire.