



Niko

Niko MediaNetwerk

Overal toegang tot de wereld van multimedia

05 Je woning klaar voor elke toekomst

De woning groeit mee

06 Installeren in alle eenvoud

08 Media-toepassingen: comfortabel en flexibel

09 Media kits

10 Scenario 1

12 Scenario 2

14 Aantrekkelijk design, degelijke afwerking

Verantwoordelijke uitgever
Niko nv, Industriepark West 40
BE-9100 Sint-Niklaas, België

niko
Illuminating ideas.



Je woning klaar voor elke toekomst

Televisie, telefoon, pc en internet hebben een prominente plaats in huis. Televisie kijken in de keuken, telefoneren in de slaapkamer, surfen in de studeerkamer... Omdat een woning niet meer zo onveranderlijk is als vroeger wordt wat vandaag een kinderkamer is, morgen misschien een bureau. En de zolder verandert over enkele jaren in een gezellige, ruime speelkamer of wie weet zelfs een home cinema. Het is dus niet eenvoudig om nu al te weten welke aansluitingen in de toekomst nodig zijn.

De mediaoplossing van Niko spant **een web van mediafuncties** doorheen de woning. Zo zijn in elke kamer alle **gewenste media-aansluitingen aanwezig**. Op elk moment kan elk toestel worden aangesloten daar waar het nodig is. Bellen, televisiekijken of internetten: de gebruiker kiest voortaan zelf wat hij of zij op welk aansluitpunt wil doen. Zonder kwaliteitverlies. De installatie is steeds geschikt om de aansluitingen die de woning binnenkomen op een kwaliteitsvolle manier te verdelen, voor welke telecom- of kabelprovider men ook kiest.

De woning groeit mee

Zowel bij een nieuwbouw als bij een verbouwing loont het meer dan de moeite om voldoende aansluitingen te voorzien voor PC, internet, telefoon en televisie. Met het MediaNetwerk kunnen alle toestellen eenvoudig in huis geïntegreerd worden. Elk toestel kan worden aangesloten waar het op dat moment nodig is, zo groeit een woning mee met zijn bewoners.

TIP!

Ook nieuwe toepassingen, zoals ethernet of interactieve televisie, sluit je zonder problemen aan op het medianetwerk in de woning.



TIP!

Enkele media-aansluitpunten en stopcontacten in elke hoek van de leefruimte maken de inrichting erg flexibel. Aanpassen kan zonder in de knoei te raken met de aansluitpunten van internet, telefoon of televisie.

Installeren in alle eenvoud

Het MediaNetwerk van Niko houdt rekening met alle noden en beperkingen waarmee je als installateur in een residentiële installatieomgeving te maken krijgt. Dankzij het aangepaste ontwerp van alle Niko-producten, staat niets een comfortabele én kwaliteitsvolle installatie in de weg.

DIN-rail montage

Het Niko MediaNetwerk wordt centraal gemonteerd in een **media-aansluitkast** op DIN-rail. Die plaats je vlakbij het 'overnamepunt'. Dit is de ruimte waar telefoon, televisie, internet en de nutsvoorzieningen in huis binnenkomen, meestal gebundeld op een aansluitplaat. Deze plaat heeft alle nodige ruimte om het MediaNetwerk perfect te integreren.

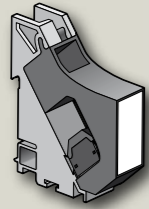

De installatie in de centrale media-aansluitkast

- biedt een nette en overzichtelijke afwerking
- vormt een 'spiegel' van alle aansluitpunten die in huis aanwezig zijn
- omvat de centrale installatie die moduleerbaar is voor kleine tot grote installaties
- is koppelbaar met elke binnenkomende aansluiting van de telecom- of kabeloperator
- kan zowel RJ45 als coax aansluitpunten integreren
- vereist geen speciaal gereedschap

Vanaf de aansluitkast vertrekt een netwerk van kabels in **stervorm** naar alle kamers. Ze zitten netjes verborgen in de muur, wand of vloer. Het netwerk verbindt zo de centrale modules in de DIN-rail kast met de aansluitpunten op verschillende plaatsen in huis. Bellen, televisiekijken of chatten: de gebruiker kiest zelf wat hij op welk aansluitpunt doet. Een ander toestel aansluiten gebeurt eenvoudig door in de aansluitkast een andere module met het contactpunt te verbinden. Van functie veranderen is dus bijzonder eenvoudig, kap- of slijpwerk is niet nodig.

TIP!

Denk er aan dat de zolder vandaag nog niet ingericht wordt als een specifieke leefruimte, houd er nu al rekening met de nodige loze leidingen en enkele media-aansluitpunten.

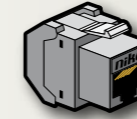

De RJ45 connector

- is ontworpen voor installatie in particuliere woningen
- heeft een beperkte inbouwdiepte
- bestaat uit één stuk
- hoogstaande kwaliteit naar internationale normen
- vereist geen speciaal gereedschap bij de montage
- heeft een kabeltoevoer langs de bovenkant

Hoeveel aansluitingen zijn nodig? En voor welke kamers?

En wat is de ideale plaats voor een aansluitpunt in een kamer?

Elke woning, elk gezin, elke situatie is anders.

Daarom zit je vooraf het best even rond de tafel en overloop je met de bouwheer rustig alle wensen en mogelijkheden.



TIP!

De keuken wordt als leefruimte steeds belangrijker in huis. Voorzie dan ook de nodige bekabeling en aansluitpunten voor telefoon, audio en televisie.

TIP!

Voorzie minimum 3 tweevoudige stopcontacten en de bijhorende media-aansluitpunten in de slaapkamer.



Media-toepassingen: comfortabel en flexibel

Het Niko MediaNetwerk biedt 2 mogelijkheden voor de bekabeling:

Combinatie coax en RJ45

Een combinatie van coax-bekabeling voor de televisie of satelliet en een RJ45-netwerk voor telefoon en datacommunicatie. Alle aansluitpunten hebben zowel aan de wandcontactzijde als in de DIN-rail kast dezelfde nette afwerking.

Eén type: RJ45

Liever één type kabel? Kies dan voor een RJ45-netwerk in Cat6 STP-uitvoering. In combinatie met de verdeelmodules kunnen telefoon, (digitale) televisie en internet vrij en flexibel doorheen de woning verdeeld worden. Dit gebeurt volledig onafhankelijk van de gekozen telecom- of kabelprovider.

Een stijlvolle afwerking van alle aansluitpunten is uiteraard ook in dit scenario gegarandeerd.

Welke bekabeling ondersteunt welke toepassing?

Aansluitpunten vs technologie	Telefoon anal/digit	Fax	PC/ Internet	TV over IP	KabelTV	Digitale Interactieve TV settopbox	Satelliet TV
■ TV coax					•	••	•
■ RJ45 Cat5E UTP	•	•	•	•			
■ RJ45 Cat5E STP	•	•	•	•			
■ RJ45 Cat6 UTP	•	•	•	•			
■ RJ45 Cat6 STP	•	•	•	•	•••	•••	

- in combinatie met een RJ45 aansluiting
- in combinatie met Media Kit TV over Twisted Pair

- scenario 1
- scenario 2

Beide bekabelingsmogelijkheden worden in 2 scenario's verder uitgewerkt. Zie p.10-13.



TIP!

Een netwerk met 1 soort kabel biedt de grootste flexibiliteit.

Media kits

Om de binnenkomende multimediasignalen op de binneninstallatie te verdelen heeft Niko 3 Media kits ter beschikking, afhankelijk van welke operator je kiest.

De verdeelmodule wordt dichtbij de centrale media-aansluitkast geïnstalleerd. Je kiest welke toepassing (telefoon, televisie, datatransmissie) je aan een bepaald aansluitpunt in een kamer toewijst. Met een aansluitkoord verbind je de gewenste bron (bijvoorbeeld het televisiesignaal) met de juiste poort op de DIN-railmodule in de aansluitkast. Wil je deze keuze later opnieuw wijzigen? Dan verbind je het aansluitkoord eenvoudig met de nieuwe toepassing.

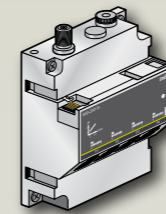

Media kit TV over Twisted Pair

- zet het binnenkomende signaal voor kabeltelevisie over van coax naar RJ45
- bevat alle accessoires die nodig zijn voor het in werking stellen van de binneninstallatie (inclusief voeding en de nodige aansluitkabels voor zowel de kant van de aansluitkast als die van de wandcontactdoos)
- versterkt het signaal naar 4 actieve RJ-poorten
- biedt interactief retourpad geïntegreerd op 1 van de poorten voor aansluiting van de interactieve set-top-box
- kan gemonteerd worden op de aansluitplank of DIN-rail
- met gepatenteerd bussysteem voor doorkoppeling van de voeding

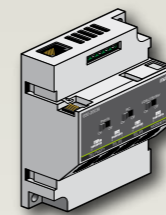

Media kit Telefoon over Twisted Pair

- filtert het binnenkomende ADSL/VDSL2-siginaal op 3 poorten voor telefoonaansluiting, de 4e poort biedt het volledige ADSL-siginaal
- voorziet op de 1e poort een prioriteitsfunctie voor het aansluiten van een faxtoestel
- kan gemonteerd worden op de aansluitplank of DIN-rail
- met gepatenteerd bussysteem voor doorkoppeling van de voeding

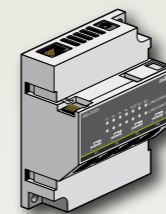

Media kit Ethernet over Twisted Pair

- bevat een 5-poorts ethernet switch 10-100MBit/s
- bevat alle accessoires nodig voor het in werking stellen van de binneninstallatie, (inclusief voeding en de nodige aansluitkabels voor zowel de kant van de aansluitkast als die van de wandcontactdoos)
- kan gemonteerd worden op de aansluitplank of DIN-rail
- met gepatenteerd bussysteem voor doorkoppeling van de voeding

Scenario 1

Binneninstallatie: coax + RJ

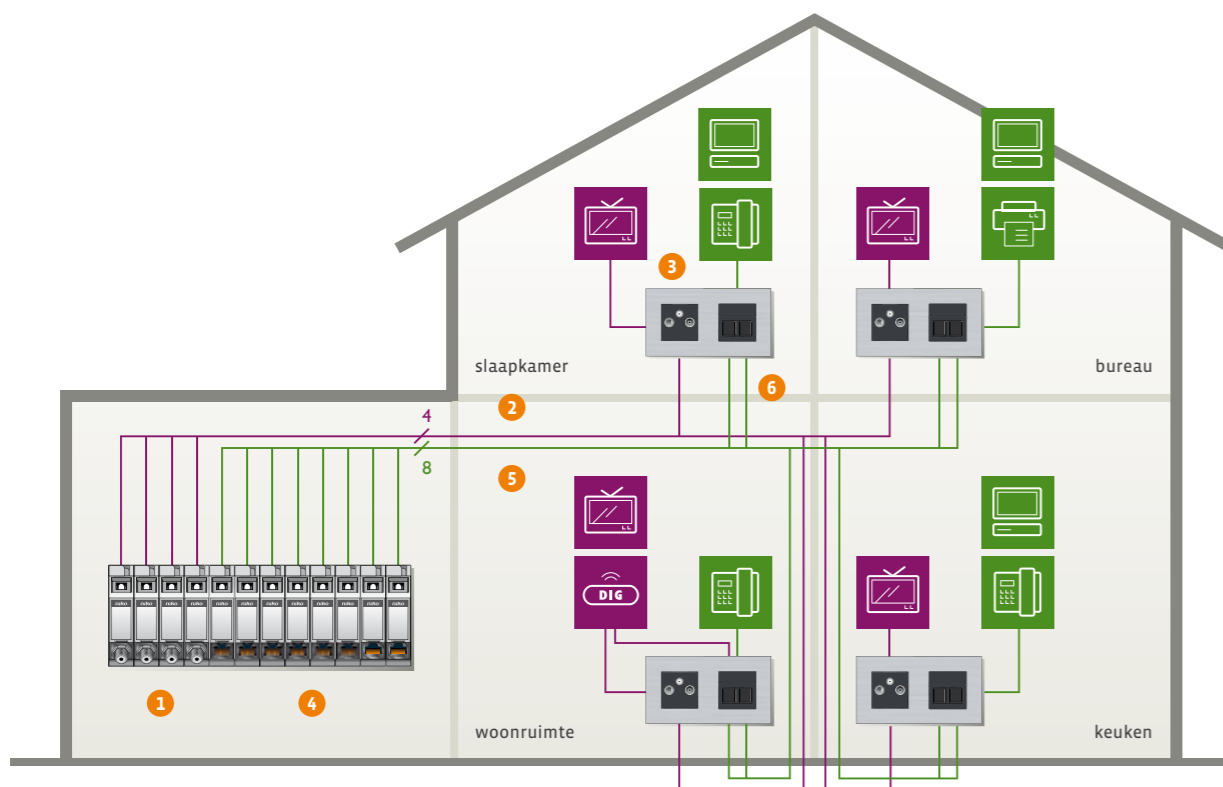

Provider optie 1 – Kabel-provider

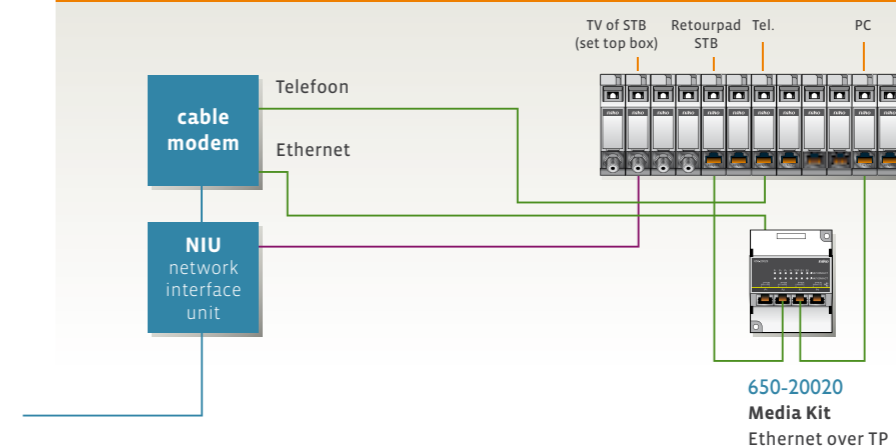

Provider optie 2 – Telecom-operator

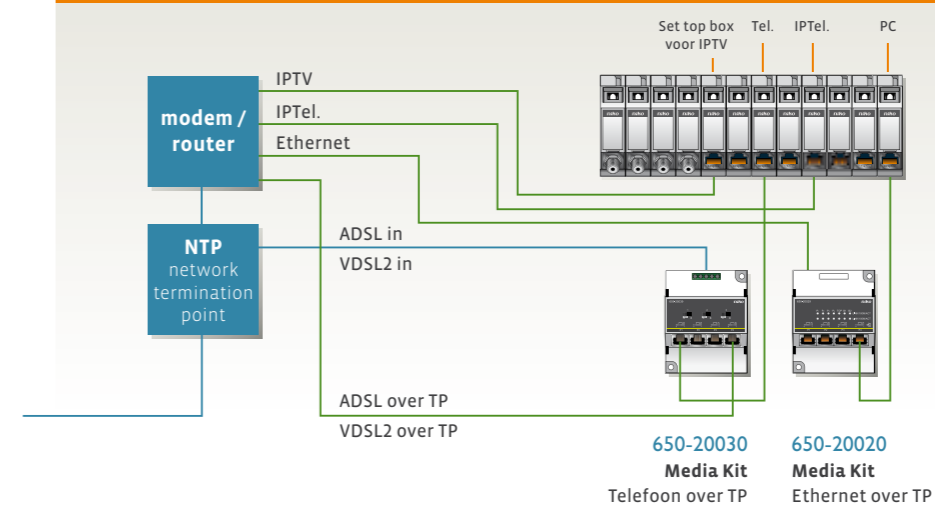

1. **650-16900** DIN coax connector voor RG59
650-16910 DIN coax connector voor RG6
1 stuk per TV sokkel
2. coax kabel RG59 of RG6 – 1 stuk per TV sokkel
3. **Ixx-69120** TV sokkel enkelvoudig TV
Ixx-69531 TV sokkel EDU TV / FM
Ixx-69550 TV sokkel TV / FM / Satelliet
afdekplaten apart bij te bestellen
4. **650-14551** DIN RJ45 connector Cat5e UTP
650-14555 DIN RJ45 connector Cat5e STP
650-14561 DIN RJ45 connector Cat6 UTP
650-14566 DIN RJ45 connector Cat6 STP
1 per aansluitpunt
5. kabel Cat5e / Cat6 / Cat7 – UTP / FTP / STP
zelfde type als connector kiezen
1 per aansluitpunt

6. **Ixx-65xxx** sokkels / volledige apparaten
zelfde type als overeenkomstige DIN connector
enkelvoudige of tweevoudige aansluitpunten
afdekplaten apart bij te bestellen

Scenario 2: totale flexibiliteit

Binneninstallatie: RJ45 Cat6 STP met kabel Cat6 of 7 S/FTP (=STP) 5-35 m

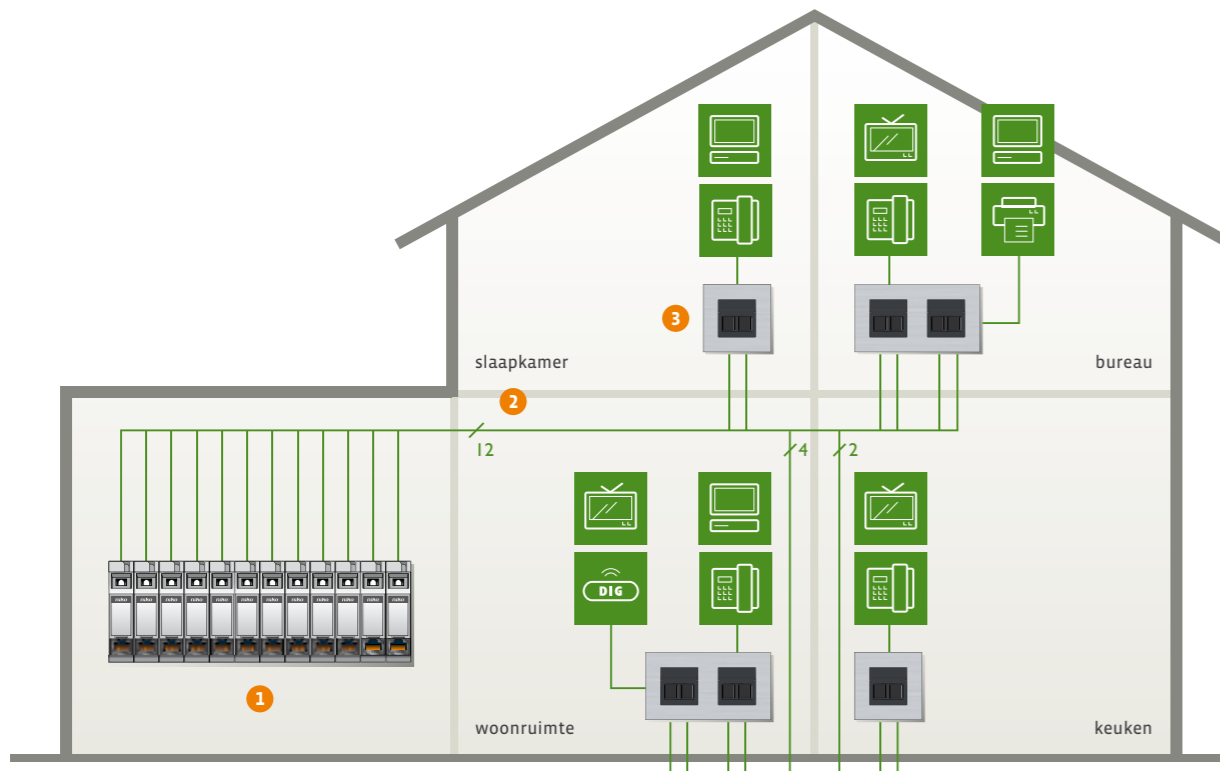

Provider optie 1 – Kabel-provider

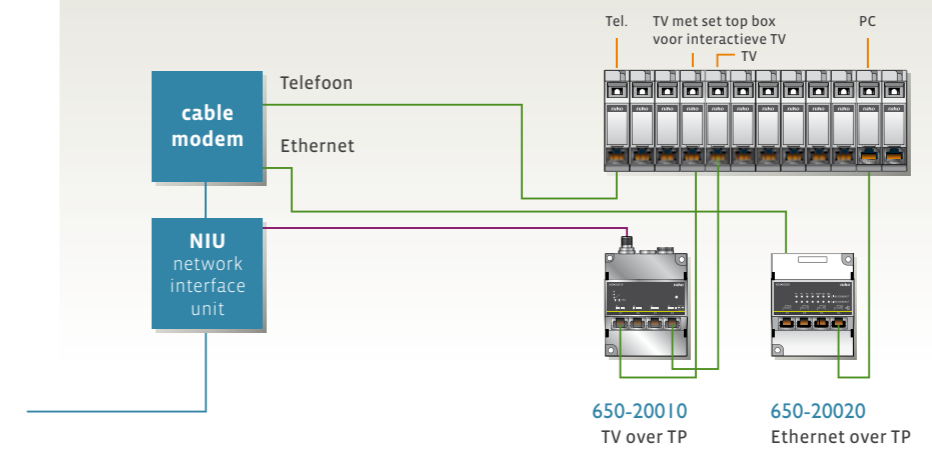

Provider optie 2 – Telecom-operator

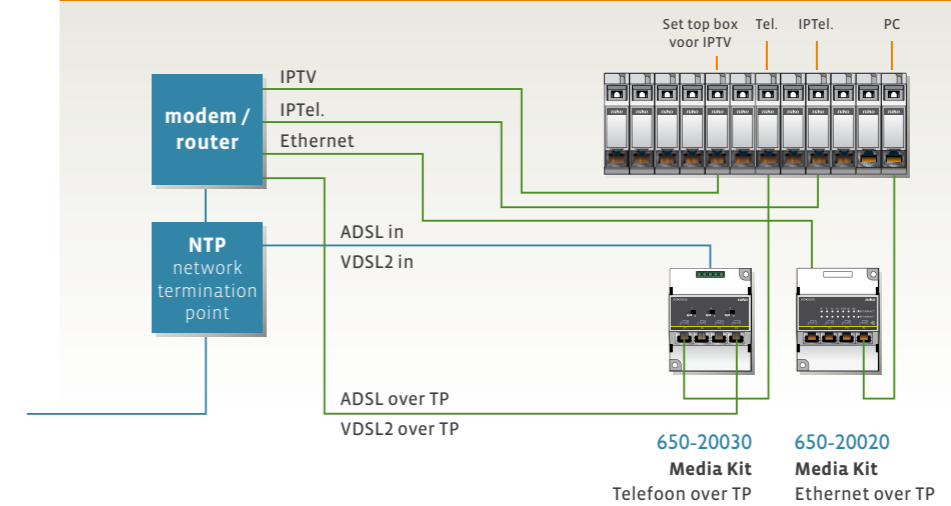

1. **650-14566** DIN connector RJ45 Cat6 STP
1 stuk per aansluitpunt in de woning
2. kabel Cat6 of Cat7 – S / FTP (=STP) – max. lengte 35m – min. lengte 5m – 1 per aansluitpunt
3. **Ixx-65x66** enkelvoudig sokkels / voll apparaten Cat6 STP
Ixx-65x67 tweevoudig sokkels / voll apparaten Cat6 STP
afdekplaten apart bij te bestellen

Aantrekkelijk design, degelijke afwerking

Een woning die altijd optimaal aangepast is aan elke fase van je levensloop en rekening houdt met je eigen levensstijl, is dat niet echt comfortabel? Met het Niko MediaNetwerk haal je hiervoor de geknipte mediaoplossing in huis. Niet alleen voor vandaag, maar ook voor morgen. Bovendien past het design van de aansluitpunten van het Niko MediaNetwerk perfect bij de andere bedieningen in huis. De outlets sluiten mooi aan bij de schakelaars, stopcontacten, rolluikbediening... in **Niko Original**, **Niko Intense**, **Niko Pure** of **Mysterious**. Het Niko MediaNetwerk integreert zich naadloos in het interieur. Bovendien blijft op elk moment de uitstekende kwaliteit van Niko producten verzekerd.



Niko nv ontwerpt en produceert vooruitstrevende oplossingen voor elektrisch schakelmateriaal, lichtregeling, domotica, deurtelefonie en videofonie.

Om wille van het installatiecomfort, het gebruiksgemak en het design kiezen zowel particuliere als professionele klanten voor Niko's kwaliteitsoplossingen. Niko commercialiseert zijn oplossingen vanuit vestigingen in België, Frankrijk, Nederland, Slowakije en het Verenigd Koninkrijk.

Niko nv is een lid van Niko Group.

Niko Group is een Belgisch bedrijf dat ernaar streeft om binnen Europa toonaangevend te zijn op het vlak van het sturen en controleren van licht, energie, toegang en andere omgevingsfactoren in de leef- en werkomgeving. Daarbij gaat een specifieke aandacht naar oplossingen voor energiebesparing en voor begeleid wonen. Samen met zijn 800 werknemers ontwikkelt en produceert Niko Group innovatieve, stijlvolle en gebruiksvriendelijke oplossingen en diensten: van schakelaars en stopcontacten over lichtsturingssystemen en domotica tot serviceplatforms en telegeneeskundige toepassingen.

Niko Group is marktleider in de Benelux en heeft daarnaast vestigingen in Nederland, Frankrijk, Denemarken, Groot-Brittannië en Slowakije.

niko
Illuminating ideas.

Niko nv

Industriepark West 40
BE-9100 Sint-Niklaas, België
sales@niko.be
tel. +32 3 778 90 00
fax +32 3 777 71 20
www.niko.be

a member of  niko group